

Colour  
**Strong**  
Series

ทุกเจดสีเป็นจริงได้



## รางเคเบิลเทรย์ KJL (ข้างเรียบ) พ่นสี Powder Coatings KJL Cable Tray (Smooth Side)

- รางเคเบิลเทรย์ KJL มีหลายขนาดให้เลือกใช้งาน
- ความกว้าง ตั้งแต่ 100 - 800 mm. ความยาว 2440 mm.
- ตัวรางผลิตจาก เหล็กแผ่นขาวคุณภาพสูง ความหนา 1.2/1.6 mm.
- ตัวรางออกแบบและควบคุมการผลิตด้วยระบบ CNC (Computer Numerical Control)
- ลักษณะการเคลือบผิว พ่นด้วยสีฝุ่น Electrostatic Powder Coatings
- เหมาะสำหรับงานติดตั้งระบบสายไฟฟ้าภายในและภายนอกอาคาร ที่ต้องการความทนทานต่อทุกสภาพแวดล้อม

### Standard Materials:

SPCC - Cold Rolled Mild Steel Sheet 1.2/1.6 mm.

### Finishing:

Electrostatic Powder Coatings

### Application:

- Houses run of control and power cable support system.
- Used for cable and wire junction, distribution and termination
- Generally used for moderate heat generating applications with short to intermediate support spans of 5 feet to 12 feet (approximately 1-3 meters).



“ ใช้งานสะดวก.....ติดตั้งได้ทุกพื้นที่ ”



ISOMATIC

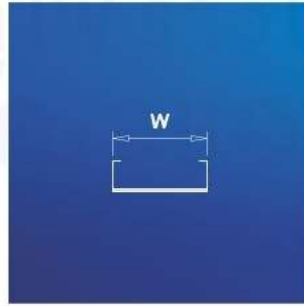

FRONT

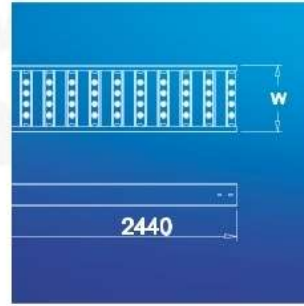

DIMENSION

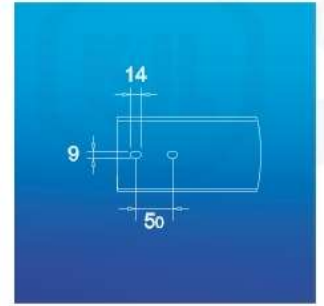

SIDE

## KSSS รางเคเบิลเทรย์ (ข้างเรียบ) พื้นสีมาตรฐาน KJL

KJL Standard Colour



### Price List

รหัส Code	ขนาด กว้าง x สูง x ยาว (มม.) W x H x L (mm.)	ความหนา (มม.) Thickness (mm.)	ราคาต่อหน่วย (บาท) Unit Price (Baht)
✓ KSSS 0100	100 x 100 x 2440	1.2 / 1.6	995
✓ KSSS 0200	200 x 100 x 2440	1.2 / 1.6	1,170
✓ KSSS 0300	300 x 100 x 2440	1.2 / 1.6	1,555
✓ KSSS 0400	400 x 100 x 2440	1.2 / 1.6	1,950
KSSS 0500	500 x 100 x 2440	1.2 / 1.6	2,335
KSSS 0600	600 x 100 x 2440	1.2 / 1.6	2,720
KSSS 0700	700 x 100 x 2440	1.2 / 1.6	3,655
KSSS 0800	800 x 100 x 2440	1.2 / 1.6	4,045

## KSSC รางเคเบิลเทรย์ (ข้างเรียบ) พื้นสีพิเศษ

KJL Special Colour



### Price List

รหัส Code	ขนาด กว้าง x สูง x ยาว (มม.) W x H x L (mm.)	ความหนา (มม.) Thickness (mm.)	ราคาต่อหน่วย (บาท) Unit Price (Baht)
KSSC 0100	100 x 100 x 2440	1.2 / 1.6	1,100
KSSC 0200	200 x 100 x 2440	1.2 / 1.6	1,320
KSSC 0300	300 x 100 x 2440	1.2 / 1.6	1,755
KSSC 0400	400 x 100 x 2440	1.2 / 1.6	2,195
KSSC 0500	500 x 100 x 2440	1.2 / 1.6	2,630
KSSC 0600	600 x 100 x 2440	1.2 / 1.6	3,070
KSSC 0700	700 x 100 x 2440	1.2 / 1.6	4,120
KSSC 0800	800 x 100 x 2440	1.2 / 1.6	4,560

**KJL NOW!** ส่งด่วน ทั่วประเทศ  
สินค้าพร้อมส่ง ✓  
\*สีน้ำตาลย่น (KJ89079Y)

\*ราคายังไม่รวม VAT 7% / ราคาอาจมีการเปลี่ยนแปลงโดยไม่ต้องแจ้งล่วงหน้า



**ความหนา (มม.)  
Thickness (mm) 1.2/1.6**

สีมาตรฐาน KJL

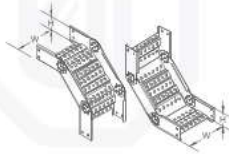
สีพิเศษ KJL

**ช่องอขึ้น-ช่องอลง เคเบิลเทรย์ (ข้างเรียบ)**
**180° VERTICAL INSIDE  
AND OUTSIDE BEND**
**KSIS/KSOS  
KSIC/KSOC**

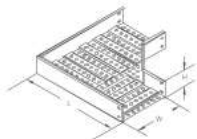
ขนาด (มม.) W x H (mm.)	สีมาตรฐาน KJL		สีพิเศษ KJL	
	รหัส / Code	ราคาต่อหน่วย (บาท) Unit Price (Baht)	รหัส / Code	ราคาต่อหน่วย (บาท) Unit Price (Baht)
100 x 100	✓ KSIS / KSOS 0100	530	KSIC / KSOC 0100	625
200 x 100	✓ KSIS / KSOS 0200	640	KSIC / KSOC 0200	750
300 x 100	✓ KSIS / KSOS 0300	755	KSIC / KSOC 0300	890
400 x 100	✓ KSIS / KSOS 0400	860	KSIC / KSOC 0400	1,010
500 x 100	KSIS / KSOS 0500	980	KSIC / KSOC 0500	1,150
600 x 100	KSIS / KSOS 0600	1,085	KSIC / KSOC 0600	1,280
700 x 100	KSIS / KSOS 0700	1,190	KSIC / KSOC 0700	1,400
800 x 100	KSIS / KSOS 0800	1,325	KSIC / KSOC 0800	1,540

**ช่องอจาก 90° เคเบิลเทรย์ (ข้างเรียบ)**
**HORIZONTAL  
BEND 90°**
**KSES/KSEC**

ขนาด กว้าง x สูง x ยาว (มม.) W x H x L (mm.)	สีมาตรฐาน KJL		สีพิเศษ KJL	
	รหัส / Code	ราคาต่อหน่วย (บาท) Unit Price (Baht)	รหัส / Code	ราคาต่อหน่วย (บาท) Unit Price (Baht)
100 x 100 x 400	✓ KSES 0100	560	KSEC 0100	660
200 x 100 x 500	✓ KSES 0200	755	KSEC 0200	890
300 x 100 x 600	✓ KSES 0300	980	KSEC 0300	1,155
400 x 100 x 700	✓ KSES 0400	1,190	KSEC 0400	1,400
500 x 100 x 800	KSES 0500	1,415	KSEC 0500	1,660
600 x 100 x 900	KSES 0600	1,645	KSEC 0600	1,920
700 x 100 x 1000	KSES 0700	1,855	KSEC 0700	2,180
800 x 100 x 1100	KSES 0800	2,080	KSEC 0800	2,440

**KJL NOW!** *สั่งด่วน ใต้รีด*  
*สินค้าพร้อมส่ง* ✓  
**\*สีน้ำตาลย่น (KJ89079Y)**

\*ราคายังไม่รวม VAT 7% / ราคาอาจมีการเปลี่ยนแปลงโดยไม่ต้องแจ้งล่วงหน้า

POWDER COATINGS KJL CABLE TRAY (SMOOTH SIDE)



ความหนา (มม.)  
Thickness (mm.) **1.2/1.6**



สามทางเคเบิลเทรย์ (ข้างเรียบ)

HORIZONTAL TEE	ขนาด กว้าง x สูง x ยาว (มม.) W x H x L (mm.)	สีมาตรฐาน KJL		สีพิเศษ KJL	
		รหัส / Code	ราคาต่อหน่วย (บาท) Unit Price (Baht)	รหัส / Code	ราคาต่อหน่วย (บาท) Unit Price (Baht)
<b>KSTS/KSTC</b> 	100 x 100 x 700	✓ KSTS 0100	755	KSTC 0100	890
	200 x 100 x 800	✓ KSTS 0200	980	KSTC 0200	1,155
	300 x 100 x 900	✓ KSTS 0300	1,190	KSTC 0300	1,400
	400 x 100 x 1000	✓ KSTS 0400	1,415	KSTC 0400	1,670
	500 x 100 x 1100	KSTS 0500	1,645	KSTC 0500	1,930
	600 x 100 x 1200	KSTS 0600	1,855	KSTC 0600	2,170
	700 x 100 x 1300	KSTS 0700	2,080	KSTC 0700	2,440
	800 x 100 x 1400	KSTS 0800	2,305	KSTC 0800	2,700

สี่ทางเคเบิลเทรย์ (ข้างเรียบ)

HORIZONTAL CROSS	ขนาด กว้าง x สูง x ยาว (มม.) W x H x L (mm.)	สีมาตรฐาน KJL		สีพิเศษ KJL	
		รหัส / Code	ราคาต่อหน่วย (บาท) Unit Price (Baht)	รหัส / Code	ราคาต่อหน่วย (บาท) Unit Price (Baht)
<b>KSXS/KSXC</b> 	100 x 100 x 700	KSXS 0100	980	KSXC 0100	1,150
	200 x 100 x 800	KSXS 0200	1,190	KSXC 0200	1,400
	300 x 100 x 900	KSXS 0300	1,415	KSXC 0300	1,670
	400 x 100 x 1000	KSXS 0400	1,645	KSXC 0400	1,930
	500 x 100 x 1100	KSXS 0500	1,855	KSXC 0500	2,180
	600 x 100 x 1200	KSXS 0600	2,080	KSXC 0600	2,440
	700 x 100 x 1300	KSXS 0700	2,305	KSXC 0700	2,700
	800 x 100 x 1400	KSXS 0800	2,515	KSXC 0800	2,950

**KJL NOW!** สั่งด่วน ใต้เรือ  
\*สีน้ำตาลเข้ม (KJ89079Y)

\*ราคานี้ยังไม่รวม VAT 7% / ราคาอาจมีการเปลี่ยนแปลงโดยไม่ต้องแจ้งล่วงหน้า

\*\*สีในภาพอาจแตกต่างจากสีในผลิตภัณฑ์จริง\*\*  
\*\*สามารถสั่งผลิตวัตถุดิบ สี ขนาด และพื้นผิววัสดุอื่นๆตามความต้องการได้



**ความหนา (มม.)  
Thickness (mm) 1.2**

สีมาตรฐาน KJL

สีพิเศษ KJL

**ฟารางเคเบิลเทรย์ (ข้างเรียบ)**

CABLE TRAY COVER	ขนาด (มม.) Size (mm.)	สีมาตรฐาน KJL		สีพิเศษ KJL	
		รหัส / Code	ราคาต่อหน่วย (บาท) Unit Price (Baht)	รหัส / Code	ราคาต่อหน่วย (บาท) Unit Price (Baht)
<b>KSAS / KSAC</b> 	100	✓ KSAS 0100	795	KSAC 0100	935
	200	✓ KSAS 0200	955	KSAC 0200	1,130
	300	✓ KSAS 0300	1,115	KSAC 0300	1,310
	400	✓ KSAS 0400	1,270	KSAC 0400	1,500
	500	KSAS 0500	1,430	KSAC 0500	1,685
	600	KSAS 0600	1,590	KSAC 0600	1,870
	700	KSAS 0700	1,750	KSAC 0700	2,060
	800	KSAS 0800	1,905	KSAC 0800	2,250

**ฟาช่องขึ้นเคเบิลเทรย์ (ข้างเรียบ)**

VERTICAL INSIDE BEND COVER	ขนาด (มม.) Size (mm.)	สีมาตรฐาน KJL		สีพิเศษ KJL	
		รหัส / Code	ราคาต่อหน่วย (บาท) Unit Price (Baht)	รหัส / Code	ราคาต่อหน่วย (บาท) Unit Price (Baht)
<b>KSKS / KSKC</b> 	100	✓ KSKS 0100	530	KSKC 0100	625
	200	✓ KSKS 0200	610	KSKC 0200	725
	300	✓ KSKS 0300	705	KSKC 0300	830
	400	✓ KSKS 0400	795	KSKC 0400	935
	500	KSKS 0500	930	KSKC 0500	1,090
	600	KSKS 0600	1,035	KSKC 0600	1,220
	700	KSKS 0700	1,125	KSKC 0700	1,325
	800	KSKS 0800	1,235	KSKC 0800	1,450

**ฟาช่องลงเคเบิลเทรย์ (ข้างเรียบ)**

VERTICAL OUTSIDE BEND COVER	ขนาด (มม.) Size (mm.)	สีมาตรฐาน KJL		สีพิเศษ KJL	
		รหัส / Code	ราคาต่อหน่วย (บาท) Unit Price (Baht)	รหัส / Code	ราคาต่อหน่วย (บาท) Unit Price (Baht)
<b>KSLS / KSLC</b> 	100	✓ KSLS 0100	530	KSLC 0100	625
	200	✓ KSLS 0200	610	KSLC 0200	725
	300	✓ KSLS 0300	705	KSLC 0300	830
	400	✓ KSLS 0400	795	KSLC 0400	935
	500	KSLS 0500	930	KSLC 0500	1,090
	600	KSLS 0600	1,035	KSLC 0600	1,220
	700	KSLS 0700	1,125	KSLC 0700	1,325
	800	KSLS 0800	1,235	KSLC 0800	1,450

**KJL NOW!** สั่งด่วน ไร้ริ้ว  
สินค้าพร้อมส่ง  
\*สินค้าขายคืน (KJ89079Y)

\*ราคานี้ยังไม่รวม VAT 7% / ราคาอาจมีการเปลี่ยนแปลงโดยไม่ต้องแจ้งล่วงหน้า

POWDER COATINGS KJL CABLE TRAY (SMOOTH SIDE)



ความหนา (มม.)  
Thickness (mm.) 1.2



สีมาตรฐาน KJL

สีพิเศษ KJL

ฝาข้อจากเคเบิลทรี (ข้างเรียบ)

HORIZONTAL BEND 90° COVER	ขนาด (มม.) Size (mm.)	สีมาตรฐาน KJL		สีพิเศษ KJL	
		รหัส / Code	ราคาต่อหน่วย (บาท) Unit Price (Baht)	รหัส / Code	ราคาต่อหน่วย (บาท) Unit Price (Baht)
<b>KSPS / KSPC</b> 	100	✓ KSPS 0100	610	KSPC 0100	725
	200	✓ KSPS 0200	705	KSPC 0200	830
	300	✓ KSPS 0300	930	KSPC 0300	1,090
	400	✓ KSPS 0400	1,035	KSPC 0400	1,220
	500	KSPS 0500	1,125	KSPC 0500	1,320
	600	KSPS 0600	1,235	KSPC 0600	1,450
	700	KSPS 0700	1,785	KSPC 0700	2,080
	800	KSPS 0800	1,985	KSPC 0800	2,330

ฝาสามทางเคเบิลทรี (ข้างเรียบ)

HORIZONTAL TEE COVER	ขนาด (มม.) Size (mm.)	สีมาตรฐาน KJL		สีพิเศษ KJL	
		รหัส / Code	ราคาต่อหน่วย (บาท) Unit Price (Baht)	รหัส / Code	ราคาต่อหน่วย (บาท) Unit Price (Baht)
<b>KSQS / KSQC</b> 	100	✓ KSQS 0100	745	KSQC 0100	880
	200	✓ KSQS 0200	955	KSQC 0200	1,125
	300	✓ KSQS 0300	1,165	KSQC 0300	1,370
	400	✓ KSQS 0400	1,375	KSQC 0400	1,625
	500	KSQS 0500	1,590	KSQC 0500	1,865
	600	KSQS 0600	1,785	KSQC 0600	2,100
	700	KSQS 0700	1,985	KSQC 0700	2,330
	800	KSQS 0800	2,210	KSQC 0800	2,600

ฝาสี่ทางเคเบิลทรี (ข้างเรียบ)

HORIZONTAL CROSS COVER	ขนาด (มม.) Size (mm.)	สีมาตรฐาน KJL		สีพิเศษ KJL	
		รหัส / Code	ราคาต่อหน่วย (บาท) Unit Price (Baht)	รหัส / Code	ราคาต่อหน่วย (บาท) Unit Price (Baht)
<b>KSRS / KSRC</b> 	100	KSRS 0100	955	KSRC 0100	1,120
	200	KSRS 0200	1,165	KSRC 0200	1,370
	300	KSRS 0300	1,375	KSRC 0300	1,620
	400	KSRS 0400	1,590	KSRC 0400	1,860
	500	KSRS 0500	1,785	KSRC 0500	2,100
	600	KSRS 0600	1,985	KSRC 0600	2,330
	700	KSRS 0700	2,210	KSRC 0700	2,590
	800	KSRS 0800	2,410	KSRC 0800	2,830

**KJL NOW!** **สั่งด่วน ใต้ริ้ว**  
**สีน้ำตาเย็น (KJ89079Y)**

\*ราคานี้ยังไม่รวม VAT 7% / ราคาอาจมีการเปลี่ยนแปลงโดยไม่ต้องแจ้งล่วงหน้า

\*\*สีในภาพอาจแตกต่างจากสีในผลิตภัณฑ์จริง\*\*  
\*\*สามารถสั่งผลิตวัตถุดิบ สี ขนาด และพื้นผิววัสดุอื่นๆตามความต้องการได้

**Colour Strong**  
ทุกเฉดสีเป็นจริงได้

**ความหนา (มม.) Thickness (mm) 1.2/1.6**

สีมาตรฐาน KJL

สีพิเศษ KJL

**คานล๊อคเคเบิลเทรย์ (ข้างเรียบ)**

CONNECTOR SYSTEM	ขนาด (มม.) Size (mm.)	สีมาตรฐาน KJL		สีพิเศษ KJL	
		รหัส / Code	ราคาต่อหน่วย (บาท) Unit Price (Baht)	รหัส / Code	ราคาต่อหน่วย (บาท) Unit Price (Baht)
<b>KSUS / KSUC</b> 	100	✓ KSUS 0100	110	KSUC 0100	130
	200	✓ KSUS 0200	135	KSUC 0200	160
	300	✓ KSUS 0300	160	KSUC 0300	200
	400	✓ KSUS 0400	200	KSUC 0400	240
	500	KSUS 0500	270	KSUC 0500	320
	600	KSUS 0600	345	KSUC 0600	420
	700	KSUS 0700	400	KSUC 0700	470
	800	KSUS 0800	480	KSUC 0800	570

**แผ่นปิดหัวท้ายเคเบิลเทรย์ (ข้างเรียบ)**

BLIND ENDS	ขนาด (มม.) Size (mm.)	สีมาตรฐาน KJL		สีพิเศษ KJL	
		รหัส / Code	ราคาต่อหน่วย (บาท) Unit Price (Baht)	รหัส / Code	ราคาต่อหน่วย (บาท) Unit Price (Baht)
<b>KSNS / KSNC</b> 	100	✓ KSNS 0100	135	KSNC 0100	150
	200	✓ KSNS 0200	160	KSNC 0200	195
	300	✓ KSNS 0300	200	KSNC 0300	240
	400	✓ KSNS 0400	240	KSNC 0400	290
	500	KSNS 0500	265	KSNC 0500	320
	600	KSNS 0600	305	KSNC 0600	370
	700	KSNS 0700	345	KSNC 0700	420
	800	KSNS 0800	385	KSNC 0800	460

**แป้นรองรับเคเบิลเทรย์ (ข้างเรียบ)**

BRACKETS SUPPORT	ขนาด (มม.) Size (mm.)	สีมาตรฐาน KJL		สีพิเศษ KJL	
		รหัส / Code	ราคาต่อหน่วย (บาท) Unit Price (Baht)	รหัส / Code	ราคาต่อหน่วย (บาท) Unit Price (Baht)
<b>KSBS / KSBC</b> 	100	✓ KSBS 0100	200	KSBC 0100	240
	200	✓ KSBS 0200	270	KSBC 0200	320
	300	✓ KSBS 0300	345	KSBC 0300	420
	400	✓ KSBS 0400	440	KSBC 0400	525
	500	KSBS 0500	530	KSBC 0500	630
	600	KSBS 0600	610	KSBC 0600	730
	700	KSBS 0700	745	KSBC 0700	890
	800	KSBS 0800	850	KSBC 0800	1,000

**KJL NOW!** สั่งด่วน ใต้โต๊ะ  
สินค้าพร้อมส่ง

\*สีน้ำตาลย่น (KJ89079Y)

\*ราคานี้ยังไม่รวม VAT 7% / ราคาอาจมีการเปลี่ยนแปลงโดยไม่ต้องแจ้งล่วงหน้า

ความหนา (มม.)  
Thickness (mm.) **1.2/1.6**



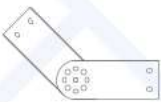

## อุปกรณ์เคเบิลทรี (ข้างเรียบ) CONNECTOR SYSTEM **KSZS / KSZC**

- 

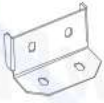
✓ **ข้อต่อตรง**  
รหัส / CODE : KSZS 0001 สีมาตรฐาน KJL ราคา / PRICE : 70  
รหัส / CODE : KSZC 0001 สีพิเศษ ราคา / PRICE : 80
- 

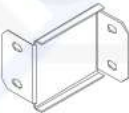
✓ **ข้อต่อโยกขึ้นลง**  
รหัส / CODE : KSZS 0002 สีมาตรฐาน KJL ราคา / PRICE : 175  
รหัส / CODE : KSZC 0002 สีพิเศษ ราคา / PRICE : 205
- 

✓ **ข้อต่อลงตู้**  
รหัส / CODE : KSZS 0003 สีมาตรฐาน KJL ราคา / PRICE : 110  
รหัส / CODE : KSZC 0003 สีพิเศษ ราคา / PRICE : 130
- 

✓ **ข้อลดความกว้าง 10 cm.**  
รหัส / CODE : KSZS 0004 สีมาตรฐาน KJL ราคา / PRICE : 95  
รหัส / CODE : KSZC 0004 สีพิเศษ ราคา / PRICE : 115
- 

✓ **ข้อยึดเต้าน**  
รหัส / CODE : KSZS 0005 สีมาตรฐาน KJL ราคา / PRICE : 50  
รหัส / CODE : KSZC 0005 สีพิเศษ ราคา / PRICE : 60
- 

✓ **ข้อโยกค้อม้า**  
รหัส / CODE : KSZS 0006 สีมาตรฐาน KJL ราคา / PRICE : 425  
รหัส / CODE : KSZC 0006 สีพิเศษ ราคา / PRICE : 500
- 

แผ่นกั้นกลาง ยาว 2440 mm.  
รหัส / CODE : KSZS 0007 สีมาตรฐาน KJL ราคา / PRICE : 585/อัน  
รหัส / CODE : KSZC 0007 สีพิเศษ ราคา / PRICE : 690/อัน
- 

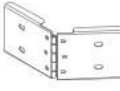
✓ **แป้นยึดกำแพง**  
รหัส / CODE : KSZS 0008 สีมาตรฐาน KJL ราคา / PRICE : 70  
รหัส / CODE : KSZC 0008 สีพิเศษ ราคา / PRICE : 80
- 

✓ **ข้อต่อบานพับ**  
รหัส / CODE : KSZS 0009 สีมาตรฐาน KJL ราคา / PRICE : 240  
รหัส / CODE : KSZC 0009 สีพิเศษ ราคา / PRICE : 285
- 

✓ **เจลิค**  
รหัส / CODE : KSZS 0010 สีมาตรฐาน KJL ราคา / PRICE : 80  
รหัส / CODE : KSZC 0010 สีพิเศษ ราคา / PRICE : 100

\*ราคานี้ยังไม่รวม VAT 7% / ราคาอาจมีการเปลี่ยนแปลงโดยไม่ต้องแจ้งล่วงหน้า

\*\*สีในภาพอาจแตกต่างจากสีในผลิตภัณฑ์จริง\*\*

\*\*สามารถสั่งผลิตวัตถุดิบ สี ขนาด และพื้นผิววัสดุอื่นๆตามความต้องการได้

**Colour Strong**  
ทุกเฉดสีเป็นจริงได้