

Colour  
**Strong**  
Series  
ทุกเจดสีเป็นจริงได้



รางเคเบิลเทรย์ KJL (ข้างลอน) พ่นสี  
**Powder Coatings KJL Cable Tray**  
(Rough Side)

- รางเคเบิลเทรย์ KJL มีหลายขนาดให้เลือกใช้งาน
- ความกว้าง ตั้งแต่ 200 - 1000 mm. ความยาว 2440 mm.
- ตัวรางผลิตจาก เหล็กแผ่นขาวคุณภาพสูง ความหนา 1.6/2.0 mm.
- ตัวรางออกแบบและควบคุมการผลิตด้วยระบบ CNC (Computer Numerical Control)
- ลักษณะการเคลือบผิว พ่นด้วยสีฝุ่น Electrostatic Powder Coatings
- เหมาะสำหรับงานติดตั้งระบบสายไฟฟ้าภายในและภายนอกอาคาร ที่ต้องการความทนทานต่อทุกสภาพแวดล้อม

**Standard Materials:**

SPCC - Cold Rolled Mild Steel Sheet 1.6/2.0 mm.

**Finishing:**

Electrostatic Powder Coatings

**Application:**

- Houses run of control and power cable support system.
- Used for cable and wire junction, distribution and termination
- Generally used for moderate heat generating applications with short to intermediate support spans of 5 feet to 12 feet (approximately 1-3 meters).



“ ใช้งานสะดวก.....ติดตั้งได้ทุกพื้นที่ ”



ISOMATIC

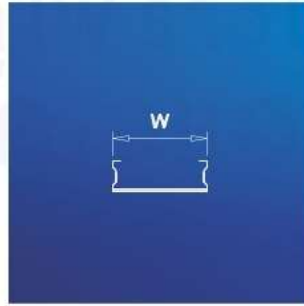

FRONT

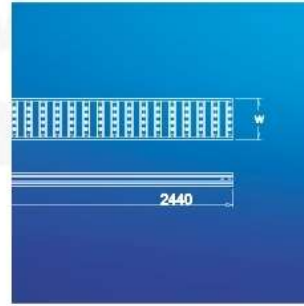

DIMENSION

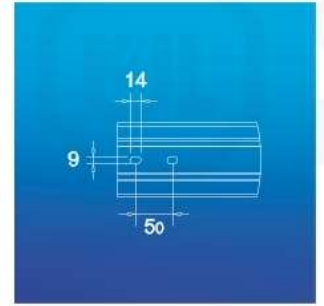

SIDE

## KTSS รางเคเบิลเทรย์ (ข้างลอน) พื้นสีมาตรฐาน KJL

KJL Standard Colour



### Price List

รหัส Code	ขนาด กว้าง x สูง x ยาว (มม.) W x H x L (mm.)	ความหนา (มม.) Thickness (mm.)	ราคาต่อหน่วย (บาท) Unit Price (Baht)
✓ KTSS 0200	200 x 100 x 2440	1.6 / 2.0	1,485
✓ KTSS 0300	300 x 100 x 2440	1.6 / 2.0	1,960
✓ KTSS 0400	400 x 100 x 2440	1.6 / 2.0	2,440
✓ KTSS 0500	500 x 100 x 2440	1.6 / 2.0	2,900
KTSS 0600	600 x 100 x 2440	1.6 / 2.0	3,415
KTSS 0700	700 x 100 x 2440	1.6 / 2.0	3,900
KTSS 0800	800 x 100 x 2440	1.6 / 2.0	4,395
KTSS 0900	900 x 100 x 2440	1.6 / 2.0	4,880
KTSS 1000	1000 x 100 x 2440	1.6 / 2.0	5,280

## KTSC รางเคเบิลเทรย์ (ข้างลอน) พื้นสีพิเศษ

KJL Special Colour



### Price List

รหัส Code	ขนาด กว้าง x สูง x ยาว (มม.) W x H x L (mm.)	ความหนา (มม.) Thickness (mm.)	ราคาต่อหน่วย (บาท) Unit Price (Baht)
KTSC 0200	200 x 100 x 2440	1.6 / 2.0	1,640
KTSC 0300	300 x 100 x 2440	1.6 / 2.0	2,160
KTSC 0400	400 x 100 x 2440	1.6 / 2.0	2,690
KTSC 0500	500 x 100 x 2440	1.6 / 2.0	3,205
KTSC 0600	600 x 100 x 2440	1.6 / 2.0	3,775
KTSC 0700	700 x 100 x 2440	1.6 / 2.0	4,315
KTSC 0800	800 x 100 x 2440	1.6 / 2.0	4,860
KTSC 0900	900 x 100 x 2440	1.6 / 2.0	5,395
KTSC 1000	1000 x 100 x 2440	1.6 / 2.0	5,835

**KJL NOW!** สั่งด่วน 100%  
สินค้าพร้อมส่ง

\*สีเ็การาย่น (KJ89051Y)

\*ราคานี้ยังไม่รวม VAT 7% / ราคาอาจมีการเปลี่ยนแปลงโดยไม่ต้องแจ้งล่วงหน้า

**ความหนา (มม.)  
Thickness (mm) 1.6/2.0**

สีมาตรฐาน KJL

สีพิเศษ KJL

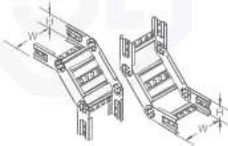
**ช่องอขึ้น-ช่องอลง เคเบิลเทรย์ (ข้างลอน)**
**180° VERTICAL INSIDE  
AND OUTSIDE BEND**
**KTIS/KTOS  
KTIC/KTOC**

ขนาด (มม.) W x H (mm.)	สีมาตรฐาน KJL		สีพิเศษ KJL	
	รหัส / Code	ราคาต่อหน่วย (บาท) Unit Price (Baht)	รหัส / Code	ราคาต่อหน่วย (บาท) Unit Price (Baht)
200 x 100	✓ KTIS/KTOS 0200	665	KTIC/KTOC 0200	775
300 x 100	✓ KTIS/KTOS 0300	780	KTIC/KTOC 0300	915
400 x 100	✓ KTIS/KTOS 0400	890	KTIC/KTOC 0400	1,040
500 x 100	✓ KTIS/KTOS 0500	1,010	KTIC/KTOC 0500	1,180
600 x 100	KTIS/KTOS 0600	1,115	KTIC/KTOC 0600	1,300
700 x 100	KTIS/KTOS 0700	1,220	KTIC/KTOC 0700	1,425
800 x 100	KTIS/KTOS 0800	1,350	KTIC/KTOC 0800	1,580
900 x 100	KTIS/KTOS 0900	1,485	KTIC/KTOC 0900	1,730
1000 x 100	KTIS/KTOS 1000	1,645	KTIC/KTOC 1000	1,910

**ช่องอจาก 90° เคเบิลเทรย์ (ข้างลอน)**
**HORIZONTAL  
BEND 90°**
**KTES/KTEC**

ขนาด กว้าง x สูง x ยาว (มม.) W x H x L (mm.)	สีมาตรฐาน KJL		สีพิเศษ KJL	
	รหัส / Code	ราคาต่อหน่วย (บาท) Unit Price (Baht)	รหัส / Code	ราคาต่อหน่วย (บาท) Unit Price (Baht)
200 x 100 x 525	✓ KTES 0200	780	KTEC 0200	915
300 x 100 x 625	✓ KTES 0300	1,010	KTEC 0300	1,180
400 x 100 x 725	✓ KTES 0400	1,220	KTEC 0400	1,425
500 x 100 x 825	✓ KTES 0500	1,450	KTEC 0500	1,680
600 x 100 x 925	KTES 0600	1,675	KTEC 0600	1,950
700 x 100 x 1025	KTES 0700	1,880	KTEC 0700	2,200
800 x 100 x 1125	KTES 0800	2,105	KTEC 0800	2,450
900 x 100 x 1225	KTES 0900	2,330	KTEC 0900	2,720
1000 x 100 x 1325	KTES 1000	2,580	KTEC 1000	3,000

\*ราคายังไม่รวม VAT 7% / ราคาอาจมีการเปลี่ยนแปลงโดยไม่ต้องแจ้งล่วงหน้า

**KJL NOW!** *ส่งด่วน ใต้เรือ  
สินค้าพร้อมส่ง*  
 \*สีมาตรฐาน (KJ89051Y) ✓

# POWDER COATINGS KJL CABLE TRAY (ROUGH SIDE)



ความหนา (มม.)  
Thickness (mm.) **1.6/2.0**



## สามทางเคเบิลเทย์ (ข้างลอน)

HORIZONTAL TEE	ขนาด กว้าง x สูง x ยาว (มม.) W x H x L (mm.)	สีมาตรฐาน KJL		สีพิเศษ KJL	
		รหัส / Code	ราคาต่อหน่วย (บาท) Unit Price (Baht)	รหัส / Code	ราคาต่อหน่วย (บาท) Unit Price (Baht)
<b>KTTS/KTTC</b> 	200 x 100 x 855	✓ KTTS 0200	1,010	KTTC 0200	1,180
	300 x 100 x 955	✓ KTTS 0300	1,220	KTTC 0300	1,425
	400 x 100 x 1055	✓ KTTS 0400	1,445	KTTC 0400	1,680
	500 x 100 x 1155	✓ KTTS 0500	1,675	KTTC 0500	1,945
	600 x 100 x 1255	KTTS 0600	1,880	KTTC 0600	2,200
	700 x 100 x 1355	KTTS 0700	2,105	KTTC 0700	2,450
	800 x 100 x 1455	KTTS 0800	2,090	KTTC 0800	2,715
	900 x 100 x 1555	KTTS 0900	2,545	KTTC 0900	3,000
	1000 x 100 x 1655	KTTS 1000	2,780	KTTC 1000	3,235

## สี่ทางเคเบิลเทย์ (ข้างลอน)

HORIZONTAL CROSS	ขนาด กว้าง x สูง x ยาว (มม.) W x H x L (mm.)	สีมาตรฐาน KJL		สีพิเศษ KJL	
		รหัส / Code	ราคาต่อหน่วย (บาท) Unit Price (Baht)	รหัส / Code	ราคาต่อหน่วย (บาท) Unit Price (Baht)
<b>KTXS/KTXC</b> 	200 x 100 x 855	KTXS 0200	1,220	KTXC 0200	1,425
	300 x 100 x 955	KTXS 0300	1,445	KTXC 0300	1,685
	400 x 100 x 1055	KTXS 0400	1,670	KTXC 0400	1,950
	500 x 100 x 1155	KTXS 0500	1,880	KTXC 0500	2,200
	600 x 100 x 1255	KTXS 0600	2,105	KTXC 0600	2,450
	700 x 100 x 1355	KTXS 0700	2,330	KTXC 0700	2,715
	800 x 100 x 1455	KTXS 0800	2,540	KTXC 0800	3,000
	900 x 100 x 1555	KTXS 0900	2,785	KTXC 0900	3,235
	1000 x 100 x 1655	KTXS 1000	3,030	KTXC 1000	3,530

**KJL NOW!** สั่งด่วน ใต้หัว  
สีที่พร้อมส่ง ✓  
\*สีการางย่น (KJ89051Y)

\*ราคายังไม่รวม VAT 7% / ราคาอาจมีการเปลี่ยนแปลงโดยไม่ต้องแจ้งล่วงหน้า

\*\*สีในภาพอาจแตกต่างจากสีในผลิตภัณฑ์จริง\*\*  
\*\*สามารถสั่งผลิตวัตถุดิบ สี ขนาด และพื้นผิววัสดุอื่นๆตามความต้องการได้



**ความหนา (มม.) Thickness (mm) 1.6**

สีมาตรฐาน KJL

สีพิเศษ KJL

**ฟารางเคเบิลเทรย์ (ข้างลอน)**

CABLE TRAY COVER	ขนาด (มม.) Size (mm.)	สีมาตรฐาน KJL		สีพิเศษ KJL	
		รหัส / Code	ราคาต่อหน่วย (บาท) Unit Price (Baht)	รหัส / Code	ราคาต่อหน่วย (บาท) Unit Price (Baht)
<b>KTAS / KTAC</b> 	200	✓ KTAS 0200	980	KTAC 0200	1,145
	300	✓ KTAS 0300	1,190	KTAC 0300	1,395
	400	✓ KTAS 0400	1,375	KTAC 0400	1,620
	500	✓ KTAS 0500	1,590	KTAC 0500	1,860
	600	KTAS 0600	1,775	KTAC 0600	2,085
	700	KTAS 0700	1,985	KTAC 0700	2,320
	800	KTAS 0800	2,225	KTAC 0800	2,580
	900	KTAS 0900	2,410	KTAC 0900	2,830
	1000	KTAS 1000	2,595	KTAC 1000	3,040

**ฟารองขึ้นเคเบิลเทรย์ (ข้างลอน)**

VERTICAL INSIDE BEND COVER	ขนาด (มม.) Size (mm.)	สีมาตรฐาน KJL		สีพิเศษ KJL	
		รหัส / Code	ราคาต่อหน่วย (บาท) Unit Price (Baht)	รหัส / Code	ราคาต่อหน่วย (บาท) Unit Price (Baht)
<b>KTKS / KTKC</b> 	200	✓ KTKS 0200	640	KTKC 0200	750
	300	✓ KTKS 0300	745	KTKC 0300	880
	400	✓ KTKS 0400	850	KTKC 0400	1,000
	500	✓ KTKS 0500	980	KTKC 0500	1,155
	600	KTKS 0600	1,085	KTKC 0600	1,290
	700	KTKS 0700	1,190	KTKC 0700	1,400
	800	KTKS 0800	1,295	KTKC 0800	1,530
	900	KTKS 0900	1,455	KTKC 0900	1,715
	1000	KTKS 1000	1,655	KTKC 1000	1,950

**ฟารองลงเคเบิลเทรย์ (ข้างลอน)**

VERTICAL OUTSIDE BEND COVER	ขนาด (มม.) Size (mm.)	สีมาตรฐาน KJL		สีพิเศษ KJL	
		รหัส / Code	ราคาต่อหน่วย (บาท) Unit Price (Baht)	รหัส / Code	ราคาต่อหน่วย (บาท) Unit Price (Baht)
<b>KTLS / KTLC</b> 	200	✓ KTLS 0200	640	KTLC 0200	750
	300	✓ KTLS 0300	745	KTLC 0300	880
	400	✓ KTLS 0400	850	KTLC 0400	1,000
	500	✓ KTLS 0500	980	KTLC 0500	1,155
	600	KTLS 0600	1,085	KTLC 0600	1,290
	700	KTLS 0700	1,190	KTLC 0700	1,400
	800	KTLS 0800	1,295	KTLC 0800	1,530
	900	KTLS 0900	1,455	KTLC 0900	1,710
	1000	KTLS 1000	1,655	KTLC 1000	1,950

**KJL NOW!** 
**\*สีมาตรฐาน (KJ89051Y)**

\*ราคานี้ยังไม่รวม VAT 7% / ราคาอาจมีการเปลี่ยนแปลงโดยไม่ต้องแจ้งล่วงหน้า

POWDER COATINGS KJL CABLE TRAY (ROUGH SIDE)



ความหนา (มม.)  
Thickness (mm.) **1.6**



สีมาตรฐาน KJL

สีพิเศษ KJL

ฝาข้อจากเคเบิลเทรย์ (ข้างลอน)

HORIZONTAL BEND 90° COVER	ขนาด (มม.) Size (mm.)	สีมาตรฐาน KJL		สีพิเศษ KJL	
		รหัส / Code	ราคาต่อหน่วย (บาท) Unit Price (Baht)	รหัส / Code	ราคาต่อหน่วย (บาท) Unit Price (Baht)
<b>KTPS / KTPC</b> 	200	✓ KTPS 0200	745	KTPC 0200	880
	300	✓ KTPS 0300	980	KTPC 0300	1,155
	400	✓ KTPS 0400	1,190	KTPC 0400	1,400
	500	✓ KTPS 0500	1,430	KTPC 0500	1,680
	600	KTPS 0600	1,645	KTPC 0600	1,930
	700	KTPS 0700	1,880	KTPC 0700	2,200
	800	KTPS 0800	2,090	KTPC 0800	2,460
	900	KTPS 0900	2,370	KTPC 0900	2,780
	1000	KTPS 1000	2,580	KTPC 1000	3,020

ฝาสามทางเคเบิลเทรย์ (ข้างลอน)

HORIZONTAL TEE COVER	ขนาด (มม.) Size (mm.)	สีมาตรฐาน KJL		สีพิเศษ KJL	
		รหัส / Code	ราคาต่อหน่วย (บาท) Unit Price (Baht)	รหัส / Code	ราคาต่อหน่วย (บาท) Unit Price (Baht)
<b>KTQS / KTQC</b> 	200	✓ KTQS 0200	980	KTQC 0200	1,155
	300	✓ KTQS 0300	1,190	KTQC 0300	1,400
	400	✓ KTQS 0400	1,390	KTQC 0400	1,630
	500	✓ KTQS 0500	1,575	KTQC 0500	1,840
	600	KTQS 0600	1,775	KTQC 0600	2,080
	700	KTQS 0700	1,985	KTQC 0700	2,320
	800	KTQS 0800	2,235	KTQC 0800	2,630
	900	KTQS 0900	2,420	KTQC 0900	2,850
	1000	KTQS 1000	2,620	KTQC 1000	3,070

ฝาสี่ทางเคเบิลเทรย์ (ข้างลอน)

HORIZONTAL CROSS COVER	ขนาด (มม.) Size (mm.)	สีมาตรฐาน KJL		สีพิเศษ KJL	
		รหัส / Code	ราคาต่อหน่วย (บาท) Unit Price (Baht)	รหัส / Code	ราคาต่อหน่วย (บาท) Unit Price (Baht)
<b>KTRS / KTRC</b> 	200	KTRS 0200	1,085	KTRC 0200	1,280
	300	KTRS 0300	1,375	KTRC 0300	1,620
	400	KTRS 0400	1,695	KTRC 0400	1,995
	500	KTRS 0500	2,010	KTRC 0500	2,370
	600	KTRS 0600	2,330	KTRC 0600	2,740
	700	KTRS 0700	2,595	KTRC 0700	3,040
	800	KTRS 0800	2,975	KTRC 0800	3,490
	900	KTRS 0900	3,295	KTRC 0900	3,850
	1000	KTRS 1000	3,625	KTRC 1000	4,240

**KJL NOW!** | สั่งด่วน ใต้ร่ม  
สีฟ้าพร้อมสี ✓  
\*สีการางย่น (KJ89051Y)

\*ราคานี้ยังไม่รวม VAT 7% / ราคาอาจมีการเปลี่ยนแปลงโดยไม่ต้องแจ้งล่วงหน้า

\*\*สีในภาพอาจแตกต่างจากสีในผลิตภัณฑ์จริง\*\*  
\*\*สามารถสั่งผลิตวัตถุดิบ สี ขนาด และพื้นผิววัสดุอื่นๆตามความต้องการได้

**Colour Strong**  
ทุกเฉดสีเป็นจริงได้

**ความหนา (มม.) Thickness (mm) 1.6/2.0**

สีมาตรฐาน KJL

สีพิเศษ KJL

**คานล๊อคเคเบิ้ลเทรย์ (ข้างลอน)**

CONNECTOR SYSTEM	ขนาด (มม.) Size (mm.)	สีมาตรฐาน KJL		สีพิเศษ KJL	
		รหัส / Code	ราคาต่อหน่วย (บาท) Unit Price (Baht)	รหัส / Code	ราคาต่อหน่วย (บาท) Unit Price (Baht)
<b>KTUS / KTUC</b> 	200	✓ KTUS 0200	160	KTUC 0200	200
	300	✓ KTUS 0300	200	KTUC 0300	240
	400	✓ KTUS 0400	270	KTUC 0400	320
	500	✓ KTUS 0500	345	KTUC 0500	410
	600	KTUS 0600	400	KTUC 0600	470
	700	KTUS 0700	480	KTUC 0700	575
	800	KTUS 0800	530	KTUC 0800	630
	900	KTUS 0900	570	KTUC 0900	680
	1000	KTUS 1000	610	KTUC 1000	725

**แผ่นปิดหัวท้ายเคเบิ้ลเทรย์ (ข้างลอน)**

BLIND ENDS	ขนาด (มม.) Size (mm.)	สีมาตรฐาน KJL		สีพิเศษ KJL	
		รหัส / Code	ราคาต่อหน่วย (บาท) Unit Price (Baht)	รหัส / Code	ราคาต่อหน่วย (บาท) Unit Price (Baht)
<b>KTNS / KTNC</b> 	200	✓ KTNS 0200	200	KTNC 0200	240
	300	✓ KTNS 0300	240	KTNC 0300	290
	400	✓ KTNS 0400	270	KTNC 0400	320
	500	✓ KTNS 0500	305	KTNC 0500	370
	600	KTNS 0600	345	KTNC 0600	420
	700	KTNS 0700	385	KTNC 0700	460
	800	KTNS 0800	425	KTNC 0800	510
	900	KTNS 0900	465	KTNC 0900	550
	1000	KTNS 1000	505	KTNC 1000	600

**แป้นรองรับเคเบิ้ลเทรย์ (ข้างลอน)**

BRACKETS SUPPORT	ขนาด (มม.) Size (mm.)	สีมาตรฐาน KJL		สีพิเศษ KJL	
		รหัส / Code	ราคาต่อหน่วย (บาท) Unit Price (Baht)	รหัส / Code	ราคาต่อหน่วย (บาท) Unit Price (Baht)
<b>KTBS / KTBC</b> 	200	✓ KTBS 0200	295	KTBC 0200	350
	300	✓ KTBS 0300	385	KTBC 0300	455
	400	✓ KTBS 0400	480	KTBC 0400	570
	500	✓ KTBS 0500	570	KTBC 0500	675
	600	KTBS 0600	665	KTBC 0600	780
	700	KTBS 0700	780	KTBC 0700	920
	800	KTBS 0800	900	KTBC 0800	1,060
	900	KTBS 0900	1,085	KTBC 0900	1,270
	1000	KTBS 1000	1,190	KTBC 1000	1,400

**KJL NOW!** *สีด่วน ใต้รั้ว สังกะสีพร้อมส่ง*  
**\*สีการางย่น (KJ89051Y)**

\*ราคานี้ยังไม่รวม VAT 7% / ราคาอาจมีการเปลี่ยนแปลงโดยไม่ต้องแจ้งล่วงหน้า

POWDER COATINGS KJL CABLE TRAY (ROUGH SIDE)



ความหนา (มม.)  
Thickness (mm.) **1.6/2.0**



อุปกรณ์เคเบิลเทรย์ (ข้างลอน) **CONNECTOR SYSTEM KTZS / KTZC**



✓ **ข้อต่อตรง**

รหัส / CODE : KTZS 0001 สีมาตรฐาน KJL ราคา / PRICE : **95**

รหัส / CODE : KTZC 0001 สีพิเศษ ราคา / PRICE : **115**



✓ **ข้อต่อโยกขึ้นลง**

รหัส / CODE : KTZS 0002 สีมาตรฐาน KJL ราคา / PRICE : **190**

รหัส / CODE : KTZC 0002 สีพิเศษ ราคา / PRICE : **215**



✓ **ข้อต่อลงตู้**

รหัส / CODE : KTZS 0003 สีมาตรฐาน KJL ราคา / PRICE : **135**

รหัส / CODE : KTZC 0003 สีพิเศษ ราคา / PRICE : **155**

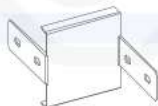

✓ **ข้อลดความกว้าง 10 cm.**

รหัส / CODE : KTZS 0004 สีมาตรฐาน KJL ราคา / PRICE : **110**

รหัส / CODE : KTZC 0004 สีพิเศษ ราคา / PRICE : **125**



✓ **ข้อยึดเปดาน**

รหัส / CODE : KTZS 0005 สีมาตรฐาน KJL ราคา / PRICE : **55**

รหัส / CODE : KTZC 0005 สีพิเศษ ราคา / PRICE : **65**

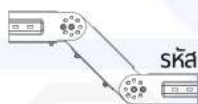

✓ **ข้อโยกคอบ้า**

รหัส / CODE : KTZS 0006 สีมาตรฐาน KJL ราคา / PRICE : **450**

รหัส / CODE : KTZC 0006 สีพิเศษ ราคา / PRICE : **525**



**แผ่นกั้นกลาง ยาว 2440 mm.**

รหัส / CODE : KTZS 0007 สีมาตรฐาน KJL ราคา / PRICE : **650/อัน**

รหัส / CODE : KTZC 0007 สีพิเศษ ราคา / PRICE : **740/อัน**



✓ **แป้นยึดกำแพง**

รหัส / CODE : KTZS 0008 สีมาตรฐาน KJL ราคา / PRICE : **95**

รหัส / CODE : KTZC 0008 สีพิเศษ ราคา / PRICE : **115**

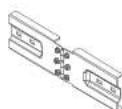

✓ **ข้อต่อบานพับ**

รหัส / CODE : KTZS 0009 สีมาตรฐาน KJL ราคา / PRICE : **255**

รหัส / CODE : KTZC 0009 สีพิเศษ ราคา / PRICE : **295**



✓ **เจลิ้อค**

รหัส / CODE : KTZS 0010 สีมาตรฐาน KJL ราคา / PRICE : **80**

รหัส / CODE : KTZC 0010 สีพิเศษ ราคา / PRICE : **100**



\*ราคานี้ยังไม่รวม VAT 7% / ราคาอาจมีการเปลี่ยนแปลงโดยไม่ต้องแจ้งล่วงหน้า

\*\*สีในภาพอาจแตกต่างจากสีในผลิตภัณฑ์จริง...

\*\*สามารถสั่งผลิตวัตถุดิบ สี ขนาด และพื้นผิววัสดุอื่นๆตามความต้องการได้

